

USER MANUAL

Руководство по эксплуатации

ELECTRIC SNOW THROWER

ESB-460

97634

СНЕГОУБОРОЧНАЯ МАШИНА
ЭЛЕКТРИЧЕСКАЯ

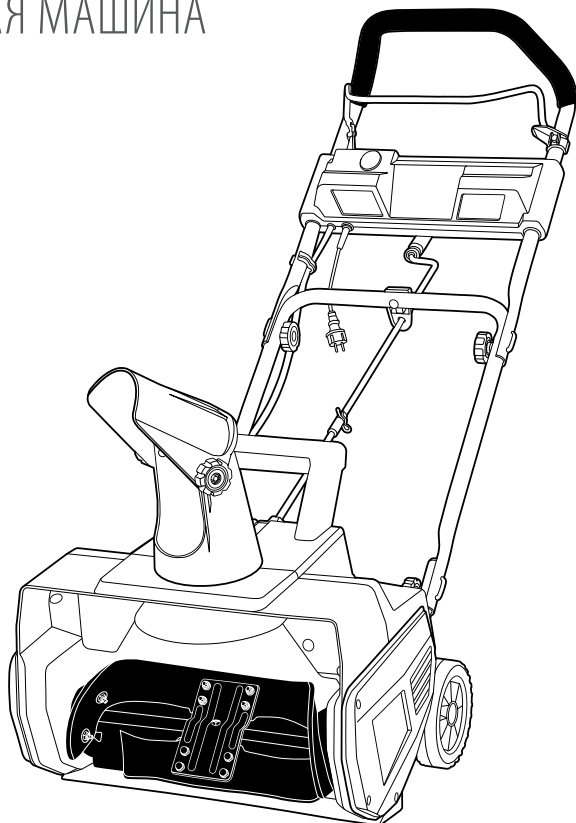

ATTENTION
ВНИМАНИЕ

Read this manual before use and retain for future reference.

Прочитайте данное руководство перед эксплуатацией устройства и сохраните его для дальнейшего использования.

The date of manufacture is indicated on the product.

Дата изготовления указана на изделии.













СОДЕРЖАНИЕ





ОПИСАНИЕ СИМВОЛОВ.....	3
НАЗНАЧЕНИЕ.....	4
КОМПЛЕКТАЦИЯ.....	4
УСТРОЙСТВО.....	5
ТРЕБОВАНИЯ БЕЗОПАСНОСТИ.....	5
ТЕХНИЧЕСКИЕ ХАРАКТЕРИСТИКИ.....	7
ПОДГОТОВКА К ЭКСПЛУАТАЦИИ.....	7
ЭКСПЛУАТАЦИЯ.....	8
ТЕХНИЧЕСКОЕ ОБСЛУЖИВАНИЕ.....	10
ВОЗМОЖНЫЕ НЕИСПРАВНОСТИ И СПОСОБЫ ИХ УСТРАНЕНИЯ.....	11
КРИТИЧЕСКИЕ ОТКАЗЫ И ДЕЙСТВИЯ ПЕРСОНАЛА.....	11
ХРАНЕНИЕ.....	12
ТРАНСПОРТИРОВКА.....	12
ГАРАНТИЙНЫЕ ОБЯЗАТЕЛЬСТВА.....	12
СРОК СЛУЖБЫ.....	12
РЕАЛИЗАЦИЯ И УТИЛИЗАЦИЯ.....	12
ДАТА ИЗГОТОВЛЕНИЯ.....	12
ИМПОРТЕР.....	12

Уважаемый покупатель!

Данное изделие является технически сложным. Перед первым запуском внимательно изучите настоящее руководство по эксплуатации и строго соблюдайте все меры предосторожности! Их несоблюдение может привести к опасным для жизни травмам! Конструкция устройства постоянно совершенствуется, поэтому возможны некоторые изменения, не отраженные в настоящем руководстве и не ухудшающие эксплуатационные качества изделия.

ОПИСАНИЕ СИМВОЛОВ

V	Напряжение.
A	Ток.
Hz	Частота тока.
	Внимание! Необходимо выполнять требования безопасности, предписанные настоящим руководством, а также общие правила по безопасной работе.
	Внимание! Опасное напряжение! Необходимо выполнять требования электробезопасности, предписанные настоящим руководством, а также общие правила по безопасной работе. Открывание защитных крышек или разборка допускается только уполномоченными компетентными специалистами!
	Запрещается работа со снегоборочной машиной электрической лицам без необходимой квалификации и не ознакомленным с требованиями, предписанными настоящим руководством!
	Внимание! Отключите вилку из розетки при повреждении сетевого кабеля.
	Обязательным является выключение снегоборочной машины электрической из сети питания по завершении работы и в ходе осуществления обслуживания и ремонта.
	Обязательным является использование защитных наушников (антифонов) или аналогичных личных защитных средств при работе со снегоборочной машиной электрической в местах с повышенным уровнем шума и специальных защитных очков!
	При работе использовать защитную обувь.
	Опасно! Вылетающие частицы во время работы!
	Посторонние лица должны находиться на безопасном расстоянии.
	Оберегать электрический кабель от повреждений!
	Опасно! Вращающиеся лезвия. Держать ноги и руки на безопасном расстоянии.
	Опасно! Запрещается опускать руки в выпускной желоб при вращающемся шнеке. Прежде чем устранить засор, выключить двигатель. Держать ноги и руки на безопасном расстоянии от вращающихся частей!
	Оберегать руки от попадания во вращающиеся части и механизмы.

	Не подвергать воздействию дождя и не использовать в условиях повышенной влажности.
	Не эксплуатировать в условиях повышенной влажности.
	Двойная изоляция от поражения электрическим током.
	Не утилизировать с бытовыми отходами. Необходима специальная утилизация.

НАЗНАЧЕНИЕ

Снегоуборочная машина электрическая (далее — снегоуборочная машина) предназначена для уборки легкого, несляжавшегося снега на территориях небольших площадок, автомобильных парковок, дорог, дорожек, тротуаров и иных открытых ровных твердых поверхностей.

Режим работы: повторно-кратковременный, под надзором оператора. Продолжительность непрерывной работы не более 20 минут, после чего перерыв в работе в выключенном состоянии не менее 10 минут. Общее время использования не более 2 часов в сутки.

Запрещено использовать снегоуборочную машину на поверхностях с уклоном более 10°.

Использование снегоуборочной машины для любых иных целей является нарушением руководства по эксплуатации. Фирма-изготовитель не несет ответственности в случае повреждений, возникших в результате неправильной эксплуатации снегоуборочной машины. В этом случае вся ответственность возлагается на пользователя.

Фирма-изготовитель не несет ответственности при повреждениях, вызванных самостоятельным внесением каких-либо изменений в конструкцию снегоуборочной машины.



ВНИМАНИЕ!

Снегоуборочная машина не предназначена для профессионального применения.

КОМПЛЕКТАЦИЯ

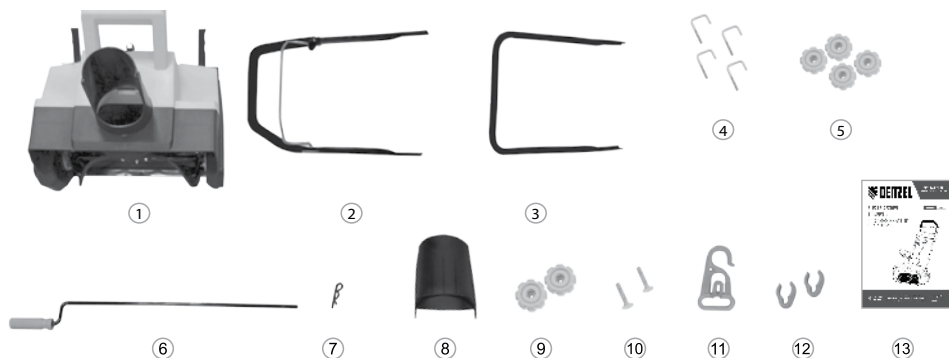

1. Снегоуборочная машина – 1 шт.
2. Верхняя рукоятка – 1 шт.
3. Средняя стойка – 1 шт.
4. Скоба крепления ручки J – 4 шт.
5. Гайка-барашек для крепления ручки – 4 шт.
6. Ручка поворота выпускного желоба – 1 шт.
7. Пружинный штифт – 1 шт.
8. Дефлектор – 1 шт.
9. Гайка-барашек для крепления дефлектора – 2 шт.
10. Винт с полукруглой головой – 2 шт.
11. Скоба крепления провода – 1 шт.
12. Скоба фиксации провода – 2 шт.
13. Руководство по эксплуатации – 1 шт.
14. Упаковка – 1 шт.

УСТРОЙСТВО



рис. 1

ТРЕБОВАНИЯ БЕЗОПАСНОСТИ

Перед каждым использованием проверяйте снегоуборочную машину на отсутствие повреждений корпуса, шнека, желоба выброса снега, рукоятки, блока выключателя.

В целях безопасности лица моложе 16 лет, а также лица, не ознакомившиеся с настоящим руководством, не должны допускаться до работы со снегоуборочной машиной.

Снегоуборочная машина электрическая не предназначена для использования лицами с ограниченными физическими или умственными способностями или при отсутствии у пользователя опыта и знаний, если он не находится под контролем и не проинструктирован об использовании устройства лицом, ответственным за безопасность. Запрещается эксплуатировать и обслуживать снегоуборочную машину электрическую, находясь в состоянии сильной усталости, алкогольного, наркотического опьянения или под воздействием сильнодействующих медицинских препаратов, снижающих скорость рефлексов и уровень внимания.

Дети и домашние животные не должны находиться вблизи снегоуборочной машины электрической во время ее работы. Оператор несет ответственность за несчастные случаи или ущерб, нанесенный другим лицам или их имуществу.



ВНИМАНИЕ!

Запрещается эксплуатировать устройство в условиях повышенной влажности.

Ознакомьтесь с окружающей обстановкой вокруг рабочего места. Проверьте его на наличие потенциальной опасности, которая может быть не слышна из-за шума механизмов. Не используйте снегоборочную машину в местах повышенной влажности, вблизи мест хранения горючих жидкостей и газов. Не используйте вблизи воспламеняющихся газов или пыли, так как при работе двигателя образуются искры. Работайте только в условиях хорошей видимости или позаботьтесь об освещении рабочего места.

Не используйте снегоборочную машину, если ее невозможно остановить выключателем.

При эксплуатации снегоборочной машины соблюдайте общие правила безопасности при работе с электроприборами. Используйте снегоборочную машину только так, как описано в руководстве. Любое использование прибора в целях, не предусмотренных изготовителем, может привести к возгоранию, поражению электрическим током или получению травм.

До включения снегоборочной машины следует проверить шнур питания на отсутствие повреждений и следов износа. Никогда не используйте поврежденные кабели.

Розетка и электрический шнур снегоборочной машины должны соответствовать напряжению в 230 В, а также иметь заземление. Дополнительная безопасность при эксплуатации устройства может быть обеспечена за счет использования специального прерывателя электропитания, срабатывающего в случае пиковых колебаний величины силы тока в сети не более 30 МА.

Сетевой кабель должен находиться строго за оператором. Необходимо следить за тем, чтобы кабель не был поврежден предметами, имеющими острые края, или передавлен. Держите кабель таким образом, чтобы не подвергать опасности окружающих.

Электроудлинитель должен быть протянут таким образом, чтобы не создавать препятствий для передвижений. Необходимо применять только электроудлинители, предназначенные для использования на открытом воздухе.

При использовании катушки кабель должен быть полностью раскручен.

Запрещается работа на снегоборочной машине при неисправном выключателе, вилке, шнуре, а также при ненормальной работе двигателя (например, при появлении запаха горелой изоляции), повышенном шуме, стуках, вибрации.

Все работы по сборке и техническому обслуживанию снегоборочной машины проводить только при полном отключении напряжения питания.

Не допускайте посторонних лиц, детей и животных ближе чем на 20 м от рабочей зоны.

Всегда надевайте соответствующую одежду и нескользящую обувь.

Не работайте со снегоборочной машиной, если вы утомлены, больны, находитесь в состоянии алкогольного, наркотического опьянения или под воздействием сильнодействующих лекарственных препаратов.

Во время эксплуатации запрещается поднимать снегоборочную машину над землей.



ВНИМАНИЕ!

Запрещается блокировать каким-либо способом рычаг выключателя во включенном положении.

Ремонт снегоборочной машины должен осуществляться только в уполномоченном сервисном центре.

Не чистите снег, двигаясь поперек склона. Всегда двигайтесь сначала сверху вниз, а потом снизу вверх.

Будьте внимательны при поворотах и работе на склонах. Не пытайтесь чистить крутые склоны.

Не используйте снегоборочную машину, если защитные средства неисправны или установлены неправильно.

Прежде чем отойти от снегоборочной машины, отключите все органы управления и саму машину от сети.

Отключите шнек, прежде чем переместить снегоборочную машину на другое место.

Соблюдайте тишину в общепринятое для отдыха время.

Несмотря на то, что среднее значение шумов снегоборочной машины не представляет угрозы для здоровья человека, рекомендуется пользоваться средствами защиты органов слуха (наушниками, берушами и т. п.).



ВНИМАНИЕ!

Нарушение правил использования данного оборудования может привести к его повреждению. Повреждение снегоборочной машины из-за нарушений требований, описанных в этом руководстве, исключает возможность бесплатного гарантийного ремонта.

В случае передачи снегоуборочной машины другим лицам, подробно расскажите о правилах ее эксплуатации и передайте им настоящее руководство.

ТЕХНИЧЕСКИЕ ХАРАКТЕРИСТИКИ

Артикул / Модель	97634 / ESB-460
Параметры сети, В~ Гц	230~ 50
Потребляемая мощность, Вт	2000
Частота холостого хода шнека, об/мин	2000
Ширина захвата, мм	460
Высота захвата, мм	305
Максимальная дистанция выбрасывания снега, м	6
Рабочая температура, °С	- 20 ... + 5
Уровень шума, дБ(А)	100
Уровень вибраций, м/с ²	6,0
Неопределенность значений уровня вибрации К, м/с ²	1,5
Степень защиты	IPX4
Класс защиты	II

Снегоуборочная машина имеет двойную изоляцию. Это означает, что все внешние металлические части изолированы от источника питания, что достигается путем введения изоляционного слоя между электрическими и механическими частями. Двойная изоляция гарантирует максимально возможную безопасность.

ПОДГОТОВКА К ЭКСПЛУАТАЦИИ

Откройте коробку. Извлеките все комплектующие детали и узлы, проверьте комплектность. Осмотрите комплектующие на отсутствие вмятин, трещин и подобных механических повреждений, которые могли возникнуть при транспортировке.

Проверьте надежность крепления наружных узлов (шнека, колес и пр.).



ВНИМАНИЕ!

Все работы по сборке и регулировке снегоуборочной машины допускаются выполнять только при отключенном электропитании!

Установка рукоятки

Совместите отверстия средней стойки (9) с отверстиями на нижней стойке (12). Установите скобу крепления ручки (6) и закрепите гайками (7) с двух сторон (рис. 2).



рис. 2



рис. 3

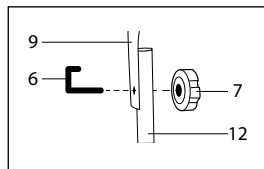

рис. 4

Совместите отверстия средней стойки (9) с отверстиями на верхней рукоятке (1). Установите скобу крепления ручки (6) и закрепите гайками (7) с двух сторон (рис. 3).

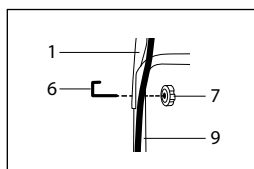
Установите фиксаторы шнура питания (4) на среднюю стойку (9) и верхнюю рукоятку (1). Закрепите шнур питания в фиксаторах, убедившись в достаточном провисании шнура (рис. 1).

Установите на среднюю стойку (9) скобу крепления провода (8) (рис. 4).

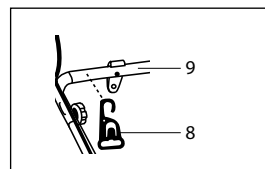
Установка дефлектора

Совместите отверстия дефлектора (18) с отверстиями на выпускном желобе (17). Установите винты с полукруглой головкой (20) и закрепите гайкой (19) с двух сторон (рис. 5).

Все резьбовые соединения должны быть прочно закреплены для обеспечения безопасной работы снегоуборочной машины.



рис. 5



рис. 6

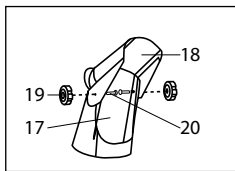

рис. 7

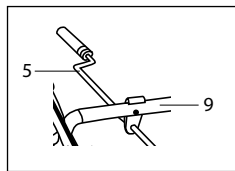

рис. 8

Установка ручки поворота желоба

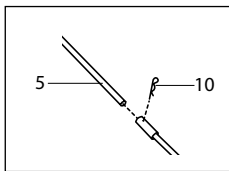
Расположите выпускной желоб (17) таким образом, чтобы дефлектор (18) был обращен вперед (рис. 5).

Установите ручку (5) в держатель на средней стойке (9), ручка должна быть расположена прямо, а ее захват обращен вверх (рис. 6).

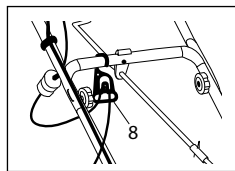
Совместите отверстия на ручке (5) с отверстиями на штоке поворота выпускного желоба. Вставьте штифт (10) (рис. 7). Проверьте работу выпускного желоба, повернув его до упора в обе стороны. Выпускной желоб должен поворачиваться без заеданий.

Подключение к электрической цепи

Перед подключением к электросети убедитесь, что параметры сети соответствуют техническим характеристикам снегоуборочной машины.

Для подключения снегоуборочной машины следует использовать удлинитель промышленного производства (в комплект не входит), предназначенный для работы на улице.

Запрещено использование удлинителей, имеющих повреждения! Необходимо проверять состояние удлинителя перед каждым применением. При использовании удлинителей на катушке перед подключением к источнику электропитания необходимо удостовериться в том, что шнур размотан полностью. Максимальная длина провода удлинителя — не более 30 метров и сечение не менее 1,5 мм².

Сеть должна иметь размыкатель, защищенный от перегрузки с номинальным значением 16 А.

Закрепите шнур удлинителя в скобе (8). Подключите шнур питания снегоуборочной машины к удлинителю (рис. 8).

ЭКСПЛУАТАЦИЯ

Перед работой проверьте обрабатываемую территорию и удалите с нее посторонние предметы, которые могут вылететь из выпускного желоба: камни, ветки, проволоку, веревки и т. п. Они могут вызвать повреждение корпуса оборудования. Проволока, веревка и т. п. блокируют шнек снегоуборочной машины, что ведет к перегоранию двигателя. При работе на грунтовых поверхностях с галькой и щебнем, чтобы избежать выброса материала вместе со снегом, нажмите на ручку для поднятия скребка у основания снегоуборочной машины над поверхностью. Производитель не несет ответственности за какой-либо ущерб или травму в результате неправильного использования снегоуборочной машины. Проверьте, что в положении запуска у шнека отсутствует зацепление со снегом.

**ВНИМАНИЕ!**

Перед включением снегоборочной машины в сеть убедитесь в том, что скоба (2) находится в положении «Выключено». Запрещается блокировать скобу в положении «Включено».

ПРЕДУПРЕЖДЕНИЕ. Шнек начинает вращаться сразу после включения снегоборочной машины. Держите руки и ноги подальше от шнека. Избегайте случайного включения снегоборочной машины.

**ВНИМАНИЕ!**

Перед запуском убедитесь, что снегоборочная машина стоит устойчиво.

Регулировка положения выпускного желоба выброса снега и угла наклона дефлектора

Отрегулируйте направление выпускного желоба, поворачивая ручку (5) для поворота (рис. 9).

Для регулировки угла наклона дефлектора ослабьте крепление дефлектора, задайте нужный угол и закрепите (рис. 9).



рис. 9



рис. 10

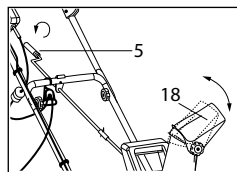

рис. 11

Включение и выключение

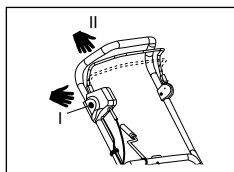
Слегка наклоните снегоборочную машину назад и немного приподнимите шнек над землей.

Для включения нажмите и держите нажатой кнопку блокировки I, нажмите скобу включения шнека II. После включения снегоборочной машины отпустите кнопку блокировки I (рис. 10).

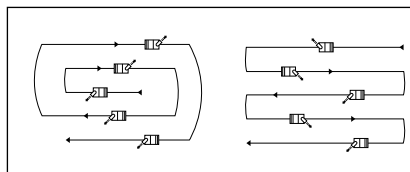
Для выключения отпустите скобу включения II (рис. 10).

**ВНИМАНИЕ!**

Если шнек заблокирован, не пытайтесь включить снегоборочную машину! Для продолжения работы устраните причину блокировки шнека. Если снегоборочная машина начала вибрировать anomalно, немедленно остановите двигатель и устраните причину.

Работа

Опустите шнек снегоборочной машины вниз и приступайте к уборке снега.

Рекомендации по эксплуатации**ВНИМАНИЕ!**

Перед началом работ внимательно осмотрите место, где будет использоваться оборудование, и удалите все доски, ветки, провода и любые другие посторонние предметы.

Перед эксплуатацией проверьте состояние снегоборочной машины, чтобы убедиться, что шнек вращается свободно.

Регулярно проверяйте шнек на износ.

Убедитесь, что все крепежные детали на снегоборочной машине (винты, гайки и т. п.) полностью затянуты. Поместите выпускной желоб так, чтобы снег выходил в безопасном направлении. Не направляйте разгрузку на людей. Дети, животные и посторонние люди должны находиться вне рабочей зоны. Не ходите перед снегоборочной машиной, когда она работает.

Начните очистку рядом с электрической розеткой и двигайтесь согласно схеме (рис. 11).

Передвигайте снегоуборочную машину вперед с комфортной скоростью, но достаточно медленно, чтобы полностью очистить путь. Ширина и глубина снега определяют скорость переднего хода.

Повернувшись в конце полосы, перейдите через шнур и поверните снегоуборочную машину. Используйте колесо с одной стороны в качестве опорной точки. Слегка наклоните снегоуборочную машину на этой точке во время поворота.

Лучше всего удалить снег как можно скорее после его выпадения.

Рыхлый и нормальный снег

Слой снега толщиной до 20 см можно быстро удалить, работая на равномерной скорости. Если снег глубокий или имеются сугробы, то следует снизить скорость и дать машине работать в стандартном режиме.

Мокрый и утрамбованный снег

Продвигайтесь медленно. Избегайте использования нижнего ножа для удаления утрамбованного снега и льда.



ВНИМАНИЕ!

Интенсивное использование снегоуборочной машины на мокром и утрамбованном снегу может вызвать повреждения в отсеке шнека.

Для наиболее эффективного удаления снега бросайте снег по ветру.

Некоторые части снегоуборочной машины могут замерзнуть при воздействии низких температур. Если детали замерзают во время использования снегоуборочной машины, остановите снегоуборочную машину, отсоедините удлинительный шнур и осмотрите замороженные детали. Освободите все части ото льда перед повторным запуском. Не пытайтесь использовать с замороженными деталями.

После очистки снега оставьте снегоуборочную машину включенной на несколько минут, чтобы предотвратить образование льда на движущихся частях. Затем выключите двигатель, дождитесь остановки всех движущихся частей и удалите лед и снег чистой тканью.

Перед тем как очистить желоб, отключите снегоуборочную машину и отсоедините ее от источника питания. Подождите, пока шнек не перестанет поворачиваться. Очистите желоб деревянной палкой.

Отсоедините удлинитель от снегоуборочной машины.

ТЕХНИЧЕСКОЕ ОБСЛУЖИВАНИЕ

При выполнении технического обслуживания соблюдайте требования безопасности.

Перед выполнением технического обслуживания наденьте соответствующую одежду и средства индивидуальной защиты.



ВНИМАНИЕ!

Никогда не мойте снегоуборочную машину водой, в противном случае вы повредите электрические устройства, что приведет к риску поражения электрическим током.

Периодичность технического обслуживания

Операция	Периодичность
Проверка безопасности / Проверка органов управления.	Каждый раз перед использованием.
Проверка целостности и исправности электрических устройств.	Каждый раз перед использованием.
Проверка работоспособности шнека.	Каждый раз перед использованием.
Обработка шнека силиконовым спреем во избежание образования льда.	Каждый раз перед использованием.

Операция	Периодичность
Проверка крепежных деталей на снегоборочной машине (винтов, гаек и т. п.).	Каждый раз до и после работы.
Проверка работоспособности блокировки от случайного запуска (перемещение скобы возможно только после нажатия кнопки).	Каждый раз перед использованием.
Общая чистка и проверка.	Каждый раз после работы.

ВОЗМОЖНЫЕ НЕИСПРАВНОСТИ И СПОСОБЫ ИХ УСТРАНЕНИЯ

Неисправность	Причина	Способ устранения
Снегоборочная машина не включается.	Не подключен или поврежден кабель питания.	Проверьте шнур питания, вилку, при необходимости замените или обратитесь в сервисный центр*.
	Нет электропитания.	Проверьте источник питания.
	Неисправен блок включения.	Обратитесь в сервисный центр*.
Двигатель работает с трудом.	Шнек или выпускной желоб засорился.	Очистите шнек и выпускной желоб от посторонних предметов.
	Неисправен конденсатор.	Обратитесь в сервисный центр*.
Двигатель внезапно отключился.	Неисправность в электрической части.	Обратитесь в сервисный центр*.
	Сработала защита от перегрузки.	Подождите 10 минут, повторите запуск.
Чрезмерная вибрация, повышенный шум при работе.	Наличие ослабленных частей.	Затяните все резьбовые элементы изделия.
	Повреждение шнека.	Обратитесь в сервисный центр*.
Двигатель работает, но шнек не вращается.	Повреждение ремня шнека.	Обратитесь в сервисный центр*.
	Шнек заблокирован.	Отсоедините снегоборочную машину от сети питания и очистите шнек и желоба от посторонних предметов и снега.
Снегоборочная машина оставляет на земле тонкий слой снега.	Нож шнека изношен.	Обратитесь в сервисный центр*.

* Примечание. Для устранения неисправностей, связанных с заменой деталей и обрывом цепи, обращайтесь в специализированные ремонтные мастерские.

Список сервис-центров опубликован на сайте <http://ipsremont.ru/kontakty/>.

Критериями предельного состояния снегоборщика являются:

- глубокая коррозия и трещины на поверхностях несущих и корпусных деталей;
- чрезмерный износ или повреждение двигателя и механизмов привода колес и шнека или совокупность признаков.

КРИТИЧЕСКИЕ ОТКАЗЫ И ДЕЙСТВИЯ ПЕРСОНАЛА

- необходимо следить за состоянием приводных ремней, тросов, фрикционного механизма и редуктора;
- при обнаружении проскальзывания или деформации приводных ремней необходимо произвести их замену;

- при обнаружении потеков масла из редуктора или двигателя необходимо обратиться в сервисный центр;
- при образовании посторонних шумов в работе привода колес оператору необходимо обратиться в сервисный центр;
- при движении снегоуборщика рывками необходимо обратиться в сервисный центр;
- при заклинивании редуктора необходимо заменить редуктор в сервисном центре.

ХРАНЕНИЕ

Хранение необходимо осуществлять при температуре окружающей среды от 0 до +40 °С и относительной влажности воздуха не более 80 % в месте, недоступном для детей. Срок хранения не ограничен.

ТРАНСПОРТИРОВКА

Изделие может транспортироваться всеми видами закрытого транспорта в соответствии с правилами перевозок, действующими для каждого вида транспорта.

Условия транспортирования при воздействии климатических факторов:

- температуре окружающего воздуха от –20 до +55 °С;
- относительной влажности воздуха до 80 % при температуре +20 °С.

Во время транспортирования и погрузочно-разгрузочных работ упаковка с изделием не должна подвергаться резким ударам и воздействию атмосферных осадков.

Размещение и крепление транспортировочной тары с упакованным изделием в транспортных средствах должны обеспечивать устойчивое положение и отсутствие возможности перемещения при перевозке.

ГАРАНТИЙНЫЕ ОБЯЗАТЕЛЬСТВА

На изделие распространяется гарантия согласно срокам, указанным в гарантийном талоне.

Правила гарантийного обслуживания приведены в гарантийном талоне.

СРОК СЛУЖБЫ

Средний срок службы изделия при условии соблюдения потребителем правил эксплуатации составляет 5 лет.

РЕАЛИЗАЦИЯ И УТИЛИЗАЦИЯ

Реализация оборудования осуществляется через торговые точки и магазины согласно законодательству РФ. Утилизация оборудования осуществляется в соответствии с требованиями и нормами России и стран – участников Таможенного союза.

ДАТА ИЗГОТОВЛЕНИЯ

Дата изготовления указана на изделии.

ИМПОРТЕР

Импортер/лицо, уполномоченное изготовителем, и продавец в РФ: ООО «МИР ИНСТРУМЕНТА», 142700, РФ, МО, г. Видное, ул. Радиальная 3-я, д. 8, пом. 1-Н, ком. 2; в РК: ТОО «Мир инструмента-Алматы», РК, Алматинская обл., Карасайский р-н, Ельтайский с/о, с. Береке. Телефон: +7 (495) 234-41-30.

Изготовитель: NINGBO JOYO GARDEN TOOLS CO., LTD. No.56 Huanghai Road, Beilun Zone, Ningbo, China.

Сделано в Китае.

Изделие соответствует требованиям следующих нормативных документов:

ТР ТС 004/2011 «О безопасности низковольтного оборудования»,

ТР ТС 010/2011 «О безопасности машин и оборудования»,

ТР ТС 020/2011 «Электромагнитная совместимость технических средств».

Гарантийный талон

срок гарантии 12 месяцев

с возможностью расширенной
гарантии до 36 месяцев

ВНИМАНИЕ!

**Пожалуйста, требуйте от продавца полностью заполнить все поля
гарантийного талона.**

Наименование изделия:

Серийный номер:

Дата продажи:

Наименование и адрес торговой организации:

Изделие проверено в присутствии потребителя:

Печать торговой организации и подпись продавца:

Благодарим вас за приобретение нашей продукции. Фирма-изготовитель предоставляет на приобретенное вами изделие настоящую гарантию сроком на 12 месяцев со дня продажи.

ВНИМАНИЕ! ИЗДЕЛИЕ В ГАРАНТИЙНУЮ МАСТЕРСКУЮ СДАЕТСЯ В ЧИСТОМ ВИДЕ.

Гарантийные обязательства компании ООО «МИР ИНСТРУМЕНТА»

При покупке изделия требуйте проверки его комплектности и исправности в вашем присутствии, инструкцию по эксплуатации на русском языке и заполненный гарантийный талон. При отсутствии у вас правильно заполненного гарантийного талона мы будем вынуждены отклонить ваши претензии по качеству данного изделия.

Перед началом работы с данным изделием следует внимательно ознакомиться с инструкцией по эксплуатации.

Все условия гарантии соответствуют действующему законодательству РФ.

Базовая гарантия

Гарантийный срок на данное изделие составляет 12 месяцев и исчисляется со дня продажи конечному потребителю.

В случае устранения недостатков товара гарантийный срок на него продлевается на период, в течение которого товар не использовался. Указанный период исчисляется со дня обращения потребителя с требованием об устранении недостатков товара до дня выдачи его по окончании ремонта.

Гарантийные обязательства распространяются только на неисправности, выявленные в течение гарантийного срока и обусловленные производственными или конструктивными факторами.

Расширенная гарантия

Гарантийный срок может быть продлен до 36 месяцев при условии безусловного бытового применения. Расширенная гарантия предоставляется только при условии, если владелец регистрирует инструмент на сайте компании «МИР ИНСТРУМЕНТА» www.instrument.ru в разделе «Сервис» в течение 4 недель с момента приобретения.

Подтверждением участия в программе расширенной гарантии конкретного инструмента и корректной регистрации инструмента является регистрационный сертификат, который следует распечатать на принтере во время регистрации. Регистрация возможна только после подтверждения покупателем согласия на сохранение личных данных, запрашиваемых в процессе регистрации.

Гарантия не распространяется в следующих случаях:

- Если детали были подвержены рабочему и другим видам естественного износа, а также при неисправности инструмента, вызванной данными видами износа.
- Неисправности инструмента, вызванные несоблюдением инструкций по эксплуатации или произошедшие в результате использования инструмента не по назначению, во время использования при неблагоприятных условиях окружающей среды, ненадлежащих производственных условиях, вследствие перегрузок или недостаточного, ненадлежащего технического обслуживания или ухода.
- Использование изделия в условиях высокой интенсивности работ и сверхтяжелых нагрузок. К безусловным признакам перегрузки изделия относятся, помимо прочего, появление цветов побежалости, деформация или оплавление деталей и узлов изделия, потемнение или облупливание изоляции проводов под воздействием высокой температуры.
- Механические повреждения (трещины, сколы и т.д.) и повреждения, вызванные воздействием агрессивных сред, высокой влажности и высоких температур, попаданием инородных предметов в вентиляционные отверстия электроинструмента, а также повреждения, наступившие вследствие коррозии металлических частей и неправильного хранения.
- Естественный износ принадлежностей, быстроизнашивающихся частей и расходных материалов, таких как приводные ремни, аккумуляторные батареи, стволы, направляющие ролики, защитные кожухи, цанги, патроны, подошвы, пыльные цепи, пыльные шины, звездочки, шины, угольные щетки, ножи, пилки, абразивы, сверла, буры, лески для триммера и т.п.
- Вскрытие, ремонт или модификация инструмента вне уполномоченного сервисного центра.
- Стихийное бедствие.
- Неблагоприятные атмосферные и иные внешние воздействия на изделие, такие как дождь, снег, повышенная влажность, нагрев, агрессивные среды.
- Использование принадлежностей, расходных материалов и запасных частей, ГСМ, не рекомендованных производителем.

Средний срок службы изделия — 5 лет.

Устранение неисправностей, признанных как гарантийный случай, осуществляется на выбор компании посредством ремонта или заменой неисправного инструмента на новый (возможно, на модель следующего поколения). Замененные инструменты и детали переходят в собственность компании.

Гарантийные претензии принимаются в течение гарантийного срока. Для этого необходимо предъявить или отправить неисправный инструмент в указанный в документации (на сайте ipsremont.ru) сервисный центр, приложив заполненный гарантийный талон, подтверждающий дату покупки товара и его наименование. В случае действия расширенной 36-месячной гарантии на основании упомянутой выше регистрации, к инструменту следует приложить и регистрационный сертификат расширенной гарантии. Инструмент, отправленный дилеру или в сервисный центр в частично или полностью разобранном виде, под действие гарантии не подпадает. Все риски по пересылке инструмента дилеру или в сервисный центр несет владелец инструмента.

Другие претензии, кроме упомянутого права на бесплатное устранение недостатков инструмента, под действие гарантии не подпадают. После гарантийного ремонта на условиях расширенной гарантии, срок расширенной гарантии инструмента не продлевается и не возобновляется.

С уважением, компания ООО «МИР ИНСТРУМЕНТА»

Изделие проверялось в моем присутствии, исправно, укомплектовано, внешний вид без повреждений. Всю необходимую для пользования данным изделием информацию и руководство от продавца получил, с условиями гарантии ознакомлен и согласен, правильность заполнения гарантийного талона проверил.

_____ Подпись покупателя

Адреса и телефоны сервисных центров, обслуживающих продукцию компании ООО «МИР ИНСТРУМЕНТА», вы можете найти на сайте www.ipsremont.ru или уточнить в наших филиалах. Адреса и телефоны филиалов указаны на официальном сайте компании ООО «МИР ИНСТРУМЕНТА» www.instrument.ru.

Заполняется сервисным центром

Сервисный наряд № Дата поступления Дата выдачи Наименование сервиса Исполнитель Ф.И.О.

Печать сервисного центра и подпись ответственного лица

МП

Заполняется продавцом

Наименование изделия Серийный номер Дата продажи

МП

Печать торговой организации

Заполняется сервисным центром

Сервисный наряд № Дата поступления Дата выдачи Наименование сервиса Исполнитель Ф.И.О.

Печать сервисного центра и подпись ответственного лица

МП

Заполняется продавцом

Наименование изделия Серийный номер Дата продажи

МП

Печать торговой организации

Заполняется сервисным центром

Сервисный наряд № Дата поступления Дата выдачи Наименование сервиса Исполнитель Ф.И.О.

Печать сервисного центра и подпись ответственного лица

МП

Заполняется продавцом

Наименование изделия Серийный номер Дата продажи

МП

Печать торговой организации

Заполняется сервисным центром

Сервисный наряд №

Дата поступления

Дата выдачи

Наименование сервиса

Исполнитель Ф.И.О.

Контактная информация пользователя

Ф.И.О.:

Адрес:

Телефон:

Подпись покупателя _____ МП





Заполняется сервисным центром

Сервисный наряд №

Дата поступления

Дата выдачи

Наименование сервиса

Исполнитель Ф.И.О.

Контактная информация пользователя

Ф.И.О.:

Адрес:

Телефон:

Подпись покупателя _____ МП





Заполняется сервисным центром

Сервисный наряд №

Дата поступления

Дата выдачи

Наименование сервиса

Исполнитель Ф.И.О.

Контактная информация пользователя

Ф.И.О.:

Адрес:

Телефон:

Подпись покупателя _____ МП